

YACS: Ein hybrides Framework für Constraint-Solver zur Unterstützung wissensbasierter Konfigurierung

Diplom-Kolloquium - Wolfgang Runte

Fachbereich Mathematik / Informatik
Universität Bremen

26. April 2006

Übersicht

- ▶ Motivation
- ▶ Problemstellung
- ▶ Lösungsansatz
- ▶ Validierung
- ▶ Zusammenfassung

Motivation

Konfigurierung (1)

- ▶ Beherrschung komplexer Systeme
- ▶ Fehlerminimierung durch konsistente Lösungen
- ▶ Beschleunigung der Angebotserstellung
- ▶ höhere Qualität der Lösungen

Beispiele:

- Antriebssysteme
- Gebäude
- Küchen
- PCs
- ...

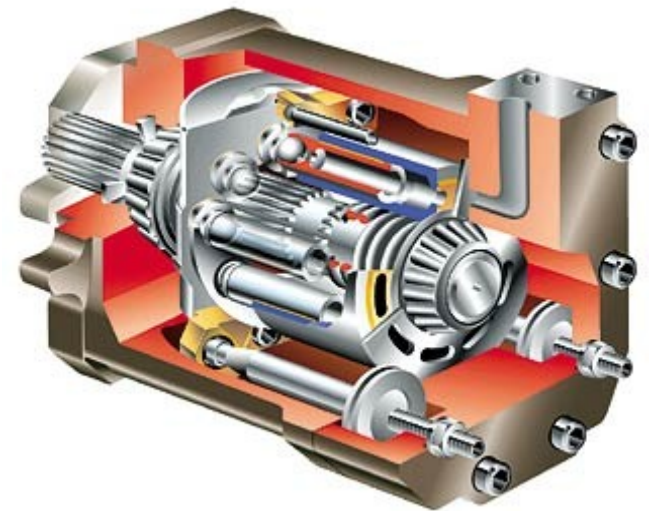

Motivation

Konfigurierung (2)

Konfigurieren ist das Zusammenfügen von Einzelkomponenten in einer Sequenz von einzelnen Konfigurierungsschritten zu einer Gesamtlösung, genannt *Konfiguration* (vgl. Cunis und Günter 1991).

Gekennzeichnet durch:

- ▶ großer Lösungsraum bei variantenreichen Produkten
- ▶ Rücknahme von Entscheidungen
- ▶ Behandlung von komplexen Abhängigkeiten

Motivation

Konfigurierung (2)

Konfigurieren ist das Zusammenfügen von Einzelkomponenten in einer Sequenz von einzelnen Konfigurierungsschritten zu einer Gesamtlösung, genannt *Konfiguration* (vgl. Cunis und Günter 1991).

Gekennzeichnet durch:

- ▶ großer Lösungsraum bei variantenreichen Produkten
- ▶ Rücknahme von Entscheidungen
- ▶ **Behandlung von komplexen Abhängigkeiten**

Motivation

Konfigurierung in EngCon

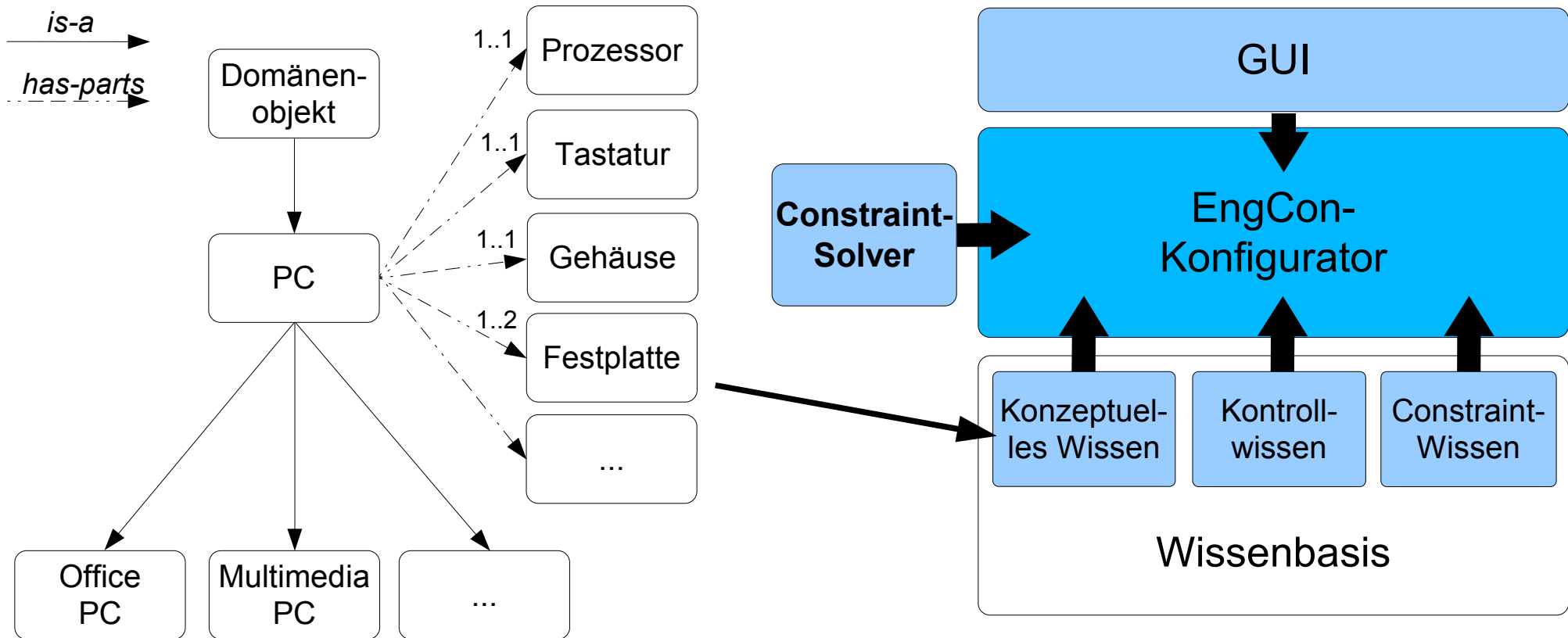

Motivation

Constraint-Wissen

- ▶ Repräsentiert Konfigurierungsrestriktionen zwischen Konzepten und Parametern der Begriffshierarchie.
- ▶ Sicherstellung der Konsistenz der Konfiguration.
- ▶ Propagation von Änderungen in einem Constraint-Netz.
- ▶ 3-stufiges Constraint-Modell:
 - Konzeptuelle Constraints
 - Constraint-Relationen
 - Constraint-Netz

Motivation

Constraint-Relationen

▶ **Funktions-Constraints**

Als (Un-)Gleichung formalisierte komplexe, funktionale Zusammenhänge.

$$A = 150 * B$$

▶ **Extensionale Constraints / Tupel-Constraints**

Aufzählung von Tupel aller möglichen Wertebereiche (relationale Abhängigkeit).

M_FSB	P_FSB	S_FSB
66	66	66
66	66	100
66	66	133
100	100	100
100	100	133
133	133	133

▶ **Java-Constraints**

Als *JAVA*-Methode implementierte „prozedurale Constraints“ für „beliebige“ Berechnungen.

```
public static Vector setEqual(Vector a){
    if(a != null){
        if(a.size() != oldVector.size()){
            if(a.size() < oldVector.size())
                return a;
        }
    }
    return oldVector;
}
```

Motivation

Constraint-Relationen

▶ **Funktions-Constraints**

Als (Un-)Gleichung formalisierte komplexe, funktionale Zusammenhänge.

$$A = 150 * B$$

▶ **Extensionale Constraints / Tupel-Constraints**

Aufzählung von Tupel aller möglichen Wertebereiche (relationale Abhängigkeit).

M_FSB	P_FSB	S_FSB
66	66	66
66	66	100
66	66	133
100	100	100
100	100	133
133	133	133

▶ **Java-Constraints**

Als *JAVA*-Methode implementierte „prozedurale Constraints“ für „beliebige“ Berechnungen.

```
public static Vector setEqual(Vector a){
    if(a != null){
        if(a.size() != oldVector.size()){
            if(a.size() < oldVector.size())
                return a;
        }
    }
    return oldVector;
}
```

Übersicht

- ▶ Motivation
- ▶ **Problemstellung**
- ▶ Lösungsansatz
- ▶ Validierung
- ▶ Zusammenfassung

Problemstellung
Problem

- ▶ Algebraische Constraints (bzw. Funktions-Constraints) werden in EngCon über einen externen Constraint-Solver propagiert (*tolerance propagation*).
- ▶ Eine Eigenlösung mit hoher Modularität hat den Vorteil der besseren Erweiterbarkeit, z.B.:
 - Constraint-Hierarchien
 - Constraint-Relaxierung
 - ...
- ▶ Die Effizienz von Constraint-Lösungsverfahren ist abhängig von der Problemstellung (Topologie des Constraint-Netzes).

Problemstellung

Anforderungen an die Problemlösung (1)

Funktionale Anforderungen:

- ▶ Berücksichtigung bestehender Schnittstellen und Beibehaltung der Trennung von Kontrolle und Constraint-System (*Black Box*)
- ▶ Propagation eines inkrementell anwachsenden Constraint-Netzes
- ▶ Verarbeitung von algebraischen Constraints mit finiten und unendlichen Domänen (inkl. Intervallarithmetik mit hohem Präzisionsgrad)
- ▶ Lösungsverfahren für möglichst „beliebige“ algebraische Constraint-Ausdrücke (numerisch, symbolisch, n-är, nichtlinear, zyklisch)
- ▶ Möglichkeit für Kompromiss zwischen Präzision und Effizienz

Problemstellung

Anforderungen an die Problemlösung (2)

Nichtfunktionale Anforderungen:

- ▶ akzeptables Antwortverhalten
- ▶ Schnittstelle möglichst in Java (alternativ C/C++)
- ▶ Verfügbarkeit für MS Windows

Problemstellung

Zielsetzung

- ▶ Entwicklung eines **objektorientierten Frameworks** zur flexiblen Anbindung unterschiedlicher Constraint-Solver resp. Constraint-Lösungsverfahren.
- ▶ Berücksichtigung von Constraints über **finite** und **infinite** Domänen.
- ▶ Vor dem Hintergrund der Konfigurierung ist jeweils abzuwägen, **welcher Solver** für **welche Constraints** zum Einsatz kommt.
- ▶ Ablaufsteuerung, Lösungsverfahren und Schnittstellen sehen **inkrementelle** Constraint-Verarbeitung vor.

Übersicht

- ▶ Motivation
- ▶ Problemstellung
- ▶ **Lösungsansatz**
 - Analyse bestehender Verfahren
 - Konzeption eines *Frameworks*
- ▶ Validierung
- ▶ Zusammenfassung

Lösungsansatz (Analyse)

Constraint-Lösungsverfahren (1)

Klassische Constraint Satisfaction Probleme (CSP)

• Konsistenzverfahren:

- *node consistency* (NC), *arc consistency* (AC), *path consistency* (PC), *k-consistency* (vgl. Montanari '74; Walz '75; Mackworth '77a; Freuder '78; Mohr u. Henderson '86; Van Hentenryck et al. '92; Bessière u. Cordier '93; Bessière '94a; Bessière et al. '95, 1999a; Chmeiss u. Jégou '96a,b, '98; Bessière u. Régin '01a,b; Zhang u. Yap '01; van Dongen '02a,b; ...)
- *(i,j)-consistency*, *inverse consistency*, *path inverse consistency*, *neighborhood inverse consistency* (vgl. Freuder '85, Freuder u. Elfe '96, Debruyne '00)
- *lazy arc consistency* (LAC) (vgl. Schiex et al. '96)
- *directional arc consistency* (DAC), *directional path consistency* (DPC), *adaptive consistency* (vgl. Dechter u. Pearl '87)
- *restricted path consistency* (RPC) (vgl. Berlandier '95; Debruyne u. Bessière '97a; Debruyne '98)
- *singleton consistency* (vgl. Debruyne u. Bessière '97b; Prosser et al. '00)

• Suchverfahren:

- allgemeine Suchstrategien: *generate & test* (GT), chronologisches *backtracking* (BT) (vgl. Bittner u. Reingold '75; ...)
- *look-back*-Strategien: *backjumping* (BJ), *graph-based backjumping* (GBJ), *conflict-directed backjumping* (CBJ), *backchecking* (BC), *backmarking* (BM) (vgl. Gaschnig '79; Haralick u. Elliot '80; Dechter '90a; Prosser '93b; Dechter u. Frost '02; ...)
- *look-ahead*-Strategien: *forward checking* (FC), *partial look-ahead* (PLA), *full look-ahead* (FLA), *maintaining arc consistency* (MAC) (vgl. Haralick u. Elliot '80; Sabin u. Freuder '94a,b; Grant u. Smith '96; Frost u. Dechter '96a,b; Bessière u. Régin '96; Sabin u. Freuder '97; Gent u. Prosser '00; ...)
- hybride Verfahren: BMJ, BM-CBJ, FC-BM, FC-CBJ, FC-BM-CBJ, MAC-CBJ (vgl. Bessière u. Régin '96; Chen u. van Beek '01; Grant u. Smith '96; Prosser 93a,b; Prosser 95a,b; ...)

Lösungsansatz (Analyse)

Constraint-Lösungsverfahren (2)

... Fortsetzung: Klassische Constraint Satisfaction Probleme (CSP)

• Ordnungsheuristiken:

- Variablenordnungsheuristiken: *fail first*, *minimal width ordering*, *maximum cardinality ordering*, *maximum degree ordering*, *minimal bandwidth ordering* (vgl. Haralick u. Elliot '80; Dechter u. Meiri '94; Frost u. Dechter '94, '95; ...)
- Werteordnungsheuristiken: *min-conflicts*, *max-domain-size*, *weighted-max-domain-size*, *point-domain-size* (vgl. Minton et al. '92; Frost u. Dechter '95; ...)

Intervall Constraint Satisfaction Probleme (ICSP)

- *interval splitting* (vgl. Cleary '87)
- *label inference* (vgl. Davis '87)
- *tolerance propagation* (vgl. Hyvönen '89; Hyvönen '91; Hyvönen '92)
- *2B-*, *3B-*, *kB-consistency / hull consistency* (vgl. Lhomme '93; Lhomme et al. '96, '98; Bordeaux et al. '01; Lebbah u. Lhomme '98, '02; ...)
- *box consistency* (vgl. Benhamou et al. '94; Van Hentenryck et al. '95, '97; Puget u. Van Hentenryck '96, '98; Collavizza et al. '98, '99; Benhamou et al. '99a; Granvilliers et al. '99; ...)
- *2^k-trees* (vgl. Haroud u. Faltings '94; Sam-Haroud '95, Sam-Haroud u. Faltings '96a,b; ...)

Lösungsansatz (Analyse)

Constraint-Systeme

	FD	IN	RW	IS	RE	HO	NL	IK	KO	QC	SP	MS
Cassowary	-	-	X	X	X	X	-	X	-	X	Java	X
ILOG Solver	X	X	(X)	X	X	X	X	-	X	-	C++	X
ILOG JSolver	X	-	-	X	X	-	-	X	X	-	Java	X
UniCalc	-	X	-	X	X	X	X	-	X	-	C	X
ALIAS	-	X	-	X	X	X	X	-	-	-	C++	-
RealPaver	-	X	-	X	X	X	X	-	-	X	C++	X
C-Lib	X	-	-	-	X	-	-	-	-	X	C	X
JCL	X	-	-	X	X	-	-	-	-	X	Java	X
DJ	X	-	-	X	X	X	-	-	-	-	Java	X
KCS	X	-	-	X	-	X	-	-	X	-	Java	X
J.CP	X	-	-	X	-	X	-	X	-	-	Java	X
IASolver	-	X	-	X	X	X	X	-	-	X	Java	X

FD : finite Domänen
 IN : reellwertige Intervalldomänen
 RW : reellwertige Domänen
 IS : intensionale Constraints
 RE : beliebige Relationen möglich
 HO : n -äre Constraints

NL : nichtlineare Constraints
 IK : Inkrementalität
 KO : kommerzielle Bibliothek
 QC : Quellcode verfügbar
 SP : Sprache der Schnittstelle
 MS : für Microsoft Windows verfügbar

Lösungsansatz (Konzeption)

Flexibilität

► Flexibilität durch strategiebasierte Constraint-Verarbeitung.

► Einteilung des Lösungsprozesses in Phasen:

1. Preprozessing
2. Konsistenzherstellung
3. Lösungssuche

1	Preprozessing
2	Konsistenzherstellung
3	Lösungssuche

► Beispiele für Constraint-Lösungsstrategien:

1	-
2	Kantenkonsistenz
3	Forward Checking

1	Binärisierung
2	(1) Knotenkonsistenz (2) Kantenkonsistenz
3	konfliktbasiertes Backjumping

1	Zerlegung in primitive Constraints
2	Hull-Konsistenz
3	-

Lösungsansatz (Konzeption)

Abstraktion durch Strategien (1)

- ▶ *Constraint-Manager* verwaltet und steuert, welche Constraints von welcher Strategie verarbeitet werden sollen (*phasenweise*).
- ▶ Es müssen keine Lösungsalgorithmen sondern *Lösungsstrategien* zur Constraint-Verarbeitung ausgewählt werden.
- ▶ Einfache Austauschbarkeit von Lösungsverfahren ist gewährleistet.

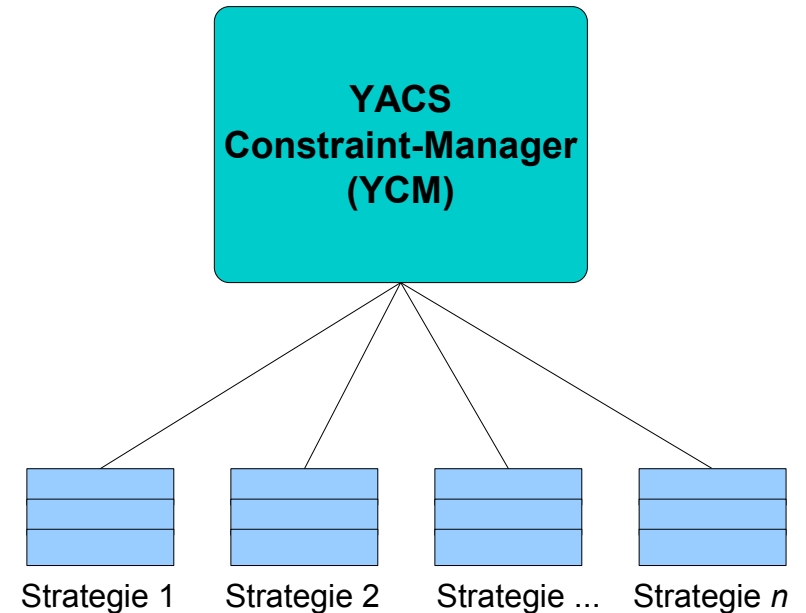

Lösungsansatz (Konzeption)

Abstraktion durch Strategien (2)

- ▶ Jedes Constraint wird vom Wissensingenieur mit einer geeigneten Lösungsstrategie assoziiert.
- ▶ Zugehörigkeit einzelner Constraints zu Lösungsstrategien führt zur Bildung von Teilproblemen.

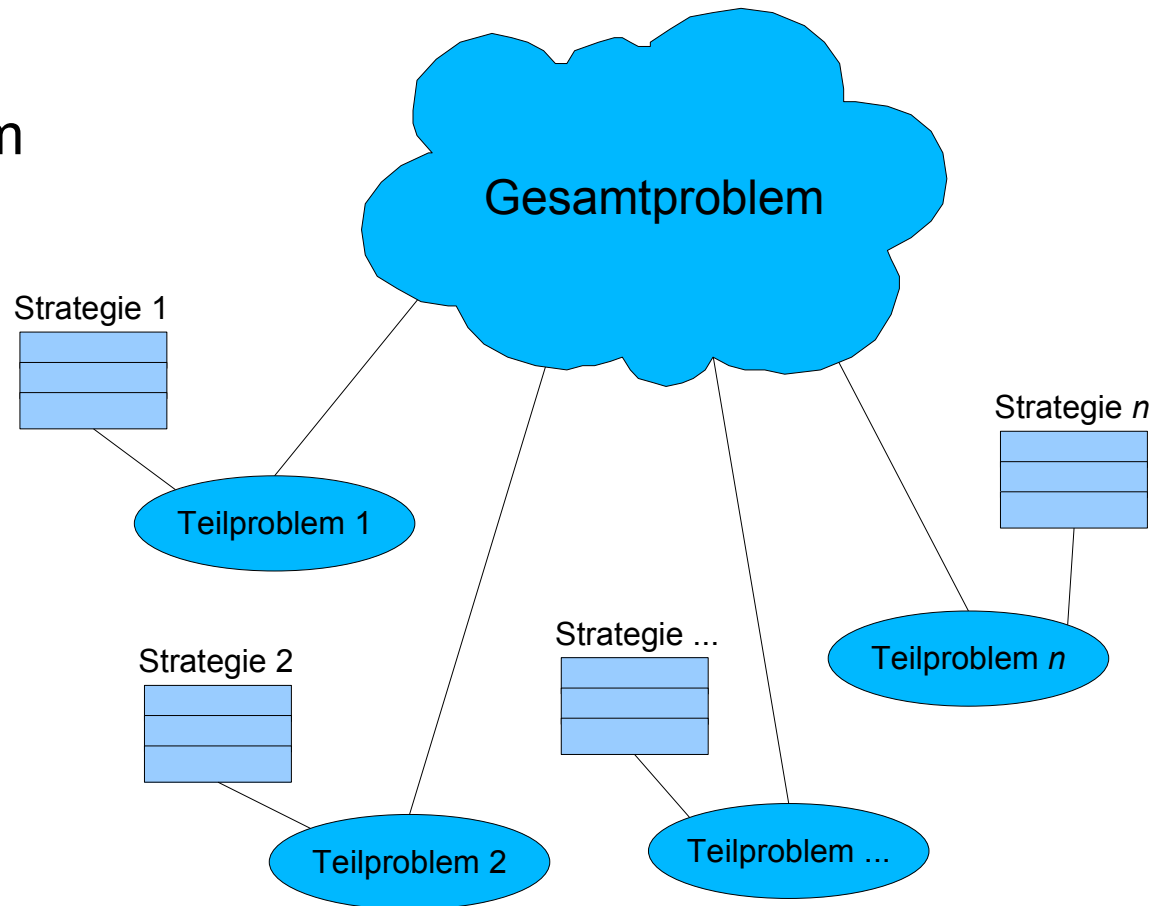

Lösungsansatz (Konzeption)

Hybridizität versus Heterogenität

Szenario 1:

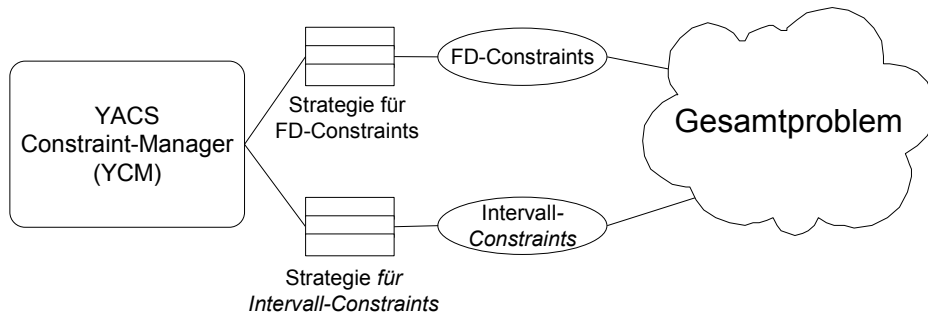

Szenario 3:

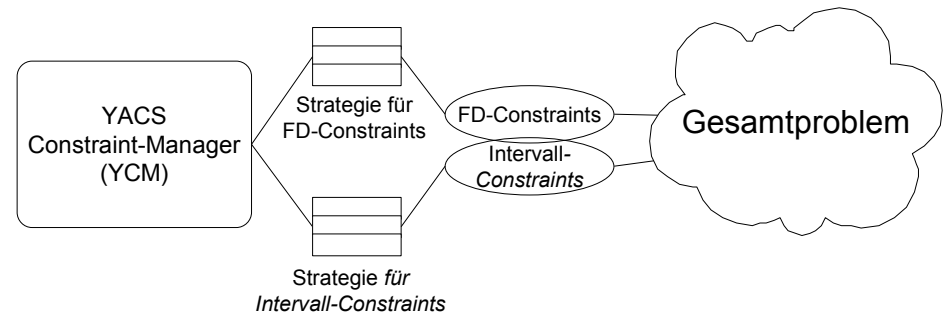

Szenario 2:

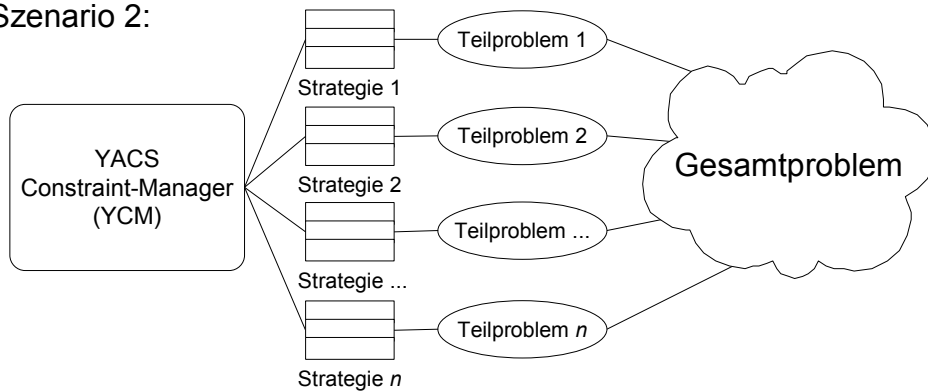

Szenario 4:

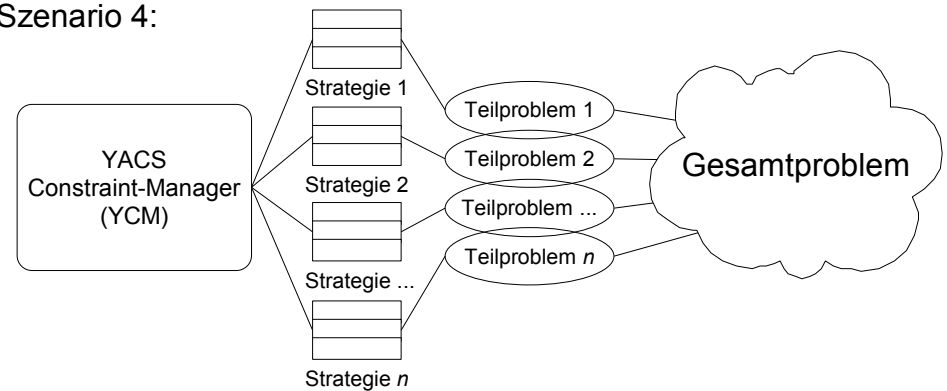

Lösungsansatz (Konzeption)

Modularität

- ▶ Modularität durch objektorientierte *Framework*-Architektur.
- ▶ Objektorientierte Frameworks: Steigerung der Wiederverwendbarkeit durch OOP-Techniken. (Johnson '97a, b; Gamma et al. '96)
- ▶ Code- und Designwiederverwendung Frameworks = (Components + Patterns)
- ▶ Spezialisierung abstrakter Klassen für konkrete Anwendungen (Constraint-Solver, Variablen, Domänen, etc.) → Erweiterbarkeit.
- ▶ Allgemeiner Kontrollzyklus wird durch das Framework vorgegeben.
- ▶ Einheitliche Schnittstellen erlauben flexiblen Austausch von Constraint-Lösungsverfahren.

Lösungsansatz (Konzeption) Systemarchitektur

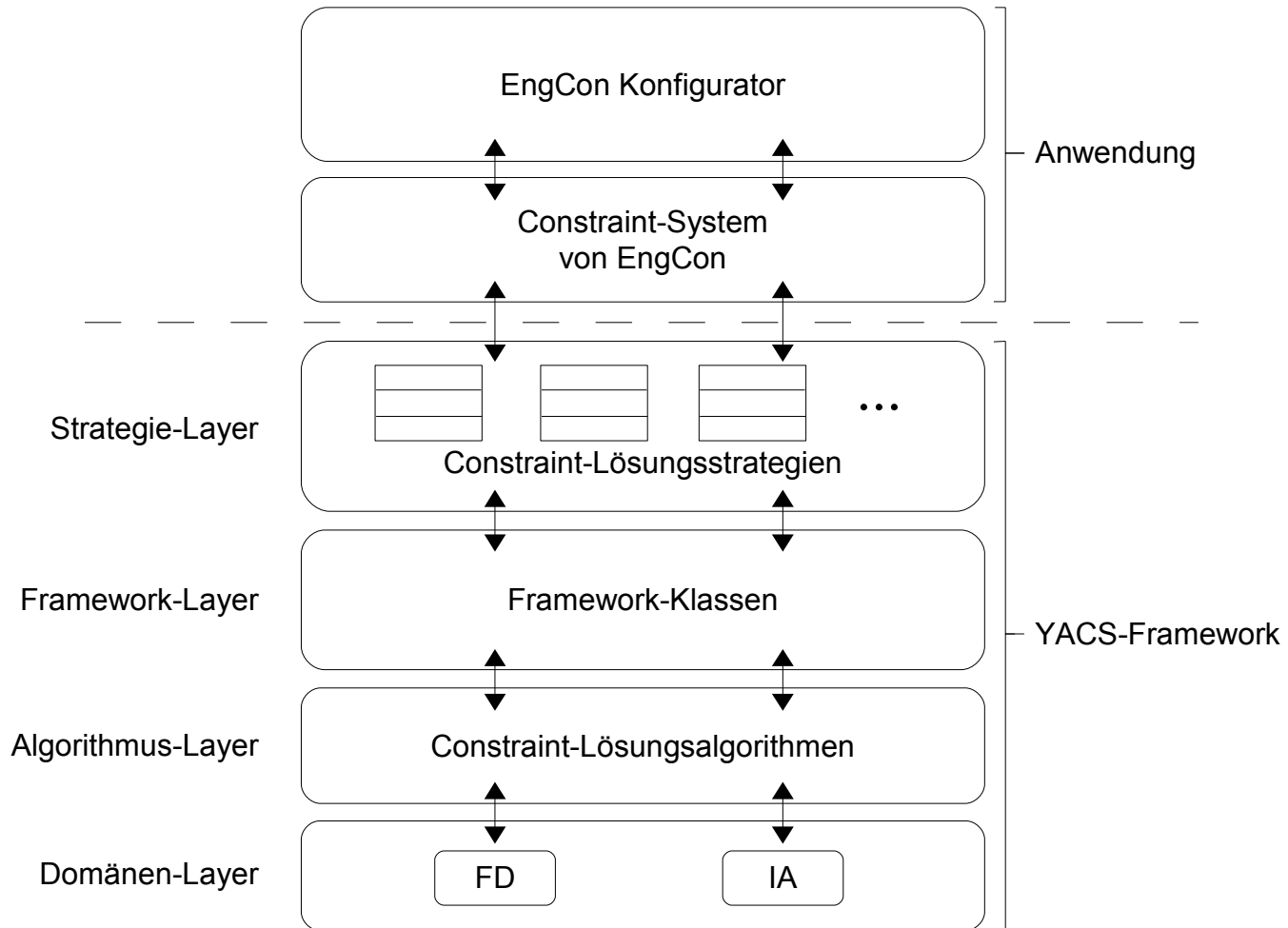

Übersicht

- ▶ Motivation
- ▶ Problemstellung
- ▶ Lösungsansatz
- ▶ **Validierung**
- ▶ Zusammenfassung

Validierung

Umsetzung

- ▶ JAVA-Implementierung: „YACS“ (*Yet Another Constraint Solver*)
- ▶ Prototypische Integration in *EngCon V0*:
 - Propagation des Constraint-Netzes während der Konfigurierung möglich (finite/infinite Domänen)
 - minimale Anpassung vorhandener Constraints (Erweiterung um den Namen der jeweiligen Constraint-Lösungsstrategie)
- ▶ Implementierung einer Reihe von *synthetischen* Problemstellungen zu Test- und Demonstrationszwecken (*YacsTester*):
 - Testen von Constraint-Lösungsverfahren
 - Funktionalität von YACS aufzeigen

Validierung Prototyp

▶ Prototyp „YACS“:

- unterstützt inkrementell anwachsendes Constraint-Netz
- erlaubt teilproblemübergreifende Metapropagation (ausschließlich innerhalb derselben Domäne)
- beinhaltet eine modulare Bibliothek von Lösungsalgorithmen (NC, AC, BT, MAC, Hull-Konsistenz, Werteordnungsheuristik *dom/deg*)
- stringbasierte Schnittstelle für Constraints (JLex/CUP-Parser)
- Constraint-Lösungsstrategien lassen sich unabhängig vom Programmcode innerhalb einer XML-Datei verwalten
- im Internet verfügbar (LGPL):
<http://www.sourceforge.net/projects/constraints>

Übersicht

- ▶ Motivation
- ▶ Problemstellung
- ▶ Lösungsansatz
- ▶ Validierung
- ▶ **Zusammenfassung**

Zusammenfassung

- ▶ Ersetzung des externen Constraint-Solvers für algebraische Constraints des strukturbasierten Konfigurierungswerkzeugs EngCon.
- ▶ Entwicklung eines *objektorientierten Frameworks* für Constraint-Solver für den problemabhängigen und anwendungsspezifischen Einsatz von Constraint-Lösungsmethoden (auch außerhalb von EngCon).
- ▶ Unterstützung von Constraints über finite und infinite Domänen:
 - endliche & diskrete Wertebereiche
 - unendliche & kontinuierliche Wertebereiche (reellwertige Intervalle)
- ▶ *Modularität* durch objektorientierte Framework-Architektur (schlanke, einheitliche Schnittstellen, Erweiterbarkeit).
- ▶ *Flexibilität* durch strategiebasierten Ansatz (einfache Austauschbarkeit der Constraint-Lösungsverfahren, phasenweiser Lösungsprozess).

Demonstration des Prototypen

Diskussion

Literatur (1)

- ▶ **Benhamou et al. 1994** Benhamou, Frédéric ; McAllester, David ; Van Hentenryck, Pascal: CLP(Intervals) Revisited. In: Bruynooghe, Maurice (Hrsg.): Logic Programming, Proceedings of the 1994 International Symposium (ILPS'94), Ithaca, New York, USA, 13.–17. November 1994. Cambridge, Massachusetts, USA : The MIT Press, 1994, S. 124–138. – ISBN 0-262-52191-1
- ▶ **Cleary 1987** Cleary, John G.: Logical Arithmetic. In: Future Computing Systems 2 (1987), Nr. 2, S. 125–149. – ISSN 0266-7207
- ▶ **Cunis und Günter 1991** Cunis, Roman ; Günter, Andreas: PLAKON – Übersicht über das System. In: Cunis, Roman (Hrsg.) ; Günter, Andreas (Hrsg.) ; Strecker, Helmut (Hrsg.): Das PLAKON-Buch, Ein Expertensystemkern für Planungs- und Konfigurierungsaufgaben in technischen Domänen. Berlin, Heidelberg, New York : Springer Verlag, 1991 (Informatik-Fachberichte, Subreihe Künstliche Intelligenz 266), Kap. 4, S. 37–57. – ISBN 3-540-53683-3
- ▶ **Davis 1987** Davis, Ernest: Constraint Propagation with Interval Labels. In: Artificial Intelligence 32 (1987), Juli, Nr. 3, S. 281–331. – ISSN 0004-3702

Literatur (2)

- ▶ **Dechter und Frost 2002** Dechter, Rina ; Frost, Daniel: Backjump-based Backtracking for Constraint Satisfaction Problems. In: Artificial Intelligence 136 (2002), April, Nr. 2, S. 147–188. – ISSN 0004-3702
- ▶ **Freuder 1978** Freuder, Eugene C.: Synthesizing Constraint Expressions. In: Communications of the ACM (CACM) 21 (1978), November, Nr. 11, S. 958–966. – ISSN 0001-0782
- ▶ **Gamma et al. 1996** Gamma, Erich ; Helm, Richard ; Johnson, Ralph ; Vlissides, John: Entwurfsmuster – Elemente wiederverwendbarer objektorientierter Software. 1. Aufl. München : Addison-Wesley, 1996. – xx + 479 S. – ISBN 3-89319-950-0
- ▶ **Johnson 1997a** Johnson, Ralph E.: Components, Frameworks, Patterns. In: Harandi, Medhi (Hrsg.): Proceedings of the 1997 Symposium on Software Reusability (SSR'97), Boston, Massachusetts, USA, 17.–20. Mai 1997. New York, NY, USA : ACM Press, 1997, S. 10–17. – ISBN 0-89791-945-9
- ▶ **Johnson 1997b** Johnson, Ralph E.: Frameworks = (Components + Patterns). In: Communications of the ACM (CACM) 40 (1997), Oktober, Nr. 10, S. 39–42. – ISSN 0001-0782

Literatur (3)

- ▶ **Haralick und Elliot 1980** Haralick, Robert M. ; Elliot, Gordon L.: Increasing Tree Search Efficiency for Constraint Satisfaction Problems. In: Artificial Intelligence 14 (1980), Oktober, Nr. 3, S. 263–313. – ISSN 0004-3702
- ▶ **Hyvönen 1992** Hyvönen, Eero: Constraint Reasoning Based on Interval Arithmetic: The Tolerance Propagation Approach. In: Artificial Intelligence 58 (1992), Dezember, Nr. 1–3, S. 71–112. – ISSN 0004-3702
- ▶ **Lhomme 1993** Lhomme, Olivier: Consistency Techniques for Numeric CSPs. In: Bajcsy, Ruzena (Hrsg.): Proceedings of the 13th International Joint Conference on Artificial Intelligence (IJCAI'93), Chambéry, France, 28. August – 3. September 1993. San Mateo, California, USA : Morgan Kaufmann Publishers, 1993, S. 232–238. – ISBN 1-55860-300-X
- ▶ **Mackworth 1977** Mackworth, Alan K.: Consistency in Networks of Relations. In: Artificial Intelligence 8 (1977), Februar, Nr. 1, S. 99–118. – ISSN 0004-3702
- ▶ **Montanari 1974** Montanari, Ugo: Networks of Constraints: Fundamental Properties and Applications to Picture Processing. In: Information Sciences 7 (1974), S. 95–132. – ISSN 0020-0255

Literatur (4)

- ▶ **Sam-Haroud 1995** Sam-Haroud, Jamila: Constraint Consistency Techniques for Continuous Constraints. Lausanne, Switzerland, Swiss Federal Institute of Technology (EPFL), PhD Thesis No. 1423, 1995. – xviii + 178 S.
- ▶ **Sam-Haroud und Faltings 1996** Sam-Haroud, Djamilia ; Faltings, Boi V.: Consistency Techniques for Continuous Constraints. In: Constraints, An International Journal 1 (1996), September, Nr. 1–2, S. 85–118. – ISSN 1383-7133
- ▶ **Waltz 1975** Waltz, David L.: Understanding Line Drawings of Scenes with Shadows. In: Winston, Patric Henry (Hrsg.): The Psychology of Computer Vision. New York, NY, USA : McGraw-Hill, 1975, S. 19–91. – ISBN 0-07-071048-1

Methoden zur Konfigurierung

- ▶ regelbasiertes Konfigurieren
- ▶ strukturbasiertes Konfigurieren
- ▶ constraint-basiertes Konfigurieren
- ▶ ressourcenbasiertes Konfigurieren
- ▶ fallbasiertes Konfigurieren
- ▶ verhaltensbasiertes Konfigurieren

Verfahren sind selten in „Reinform“ anzutreffen – meistens Kombination mehrerer Methoden

Konfigurierungssysteme

- ▶ R1/XCON
 - ▶ SICONFEX
 - ▶ MMC-CON
 - ▶ ALL-RISE

 - ▶ ConBaCon
 - ▶ CAWICOMS

 - ▶ PlaKon
 - ▶ KonWerk
 - ▶ EngCon
- ▶ CAS-Konfigurator
 - ▶ Cameleon EPOS
 - ▶ camos.Configurator
 - ▶ COMIX
 - ▶ COSMOS
 - ▶ KIKon
 - ▶ SAP SCE
 - ▶ Baan SalesPlus
 - ▶ Tacton Configurator
 - ▶ Lava
 - ▶ ILOG (J)Configurator

EngCon: Historie

- ▶ Vorgänger: *Plakon*, *Konwerk*, entwickelt (u.a.) an der Universität Hamburg mit Unterstützung des BMBF
- ▶ prototypische Umsetzung auf moderne *JAVA*-Umgebung durch das TZI
- ▶ Überführung in ein Produkt durch die encoway GmbH: „Drive Solution Designer“ (DSD)
- ▶ Auszeichnung des DSD mit dem „Innovative Applications of Artificial Intelligence (IAAI) Award 2002“ der *American Association for Artificial Intelligence (AAAI)*
- ▶ Erfolgsmodell „Technologietransfer“

EngCon: Architektur

- ▶ domänenunabhängiges, *strukturbasiertes* Konfigurierungswerkzeug
- ▶ Bildung von Inferenzen aufgrund der wissensbasierten (hybriden) Architektur des Systems
- ▶ inkrementeller, interaktiver Konfigurierungsverlauf, der zu *einer* Lösung führt (Tiefensuche)

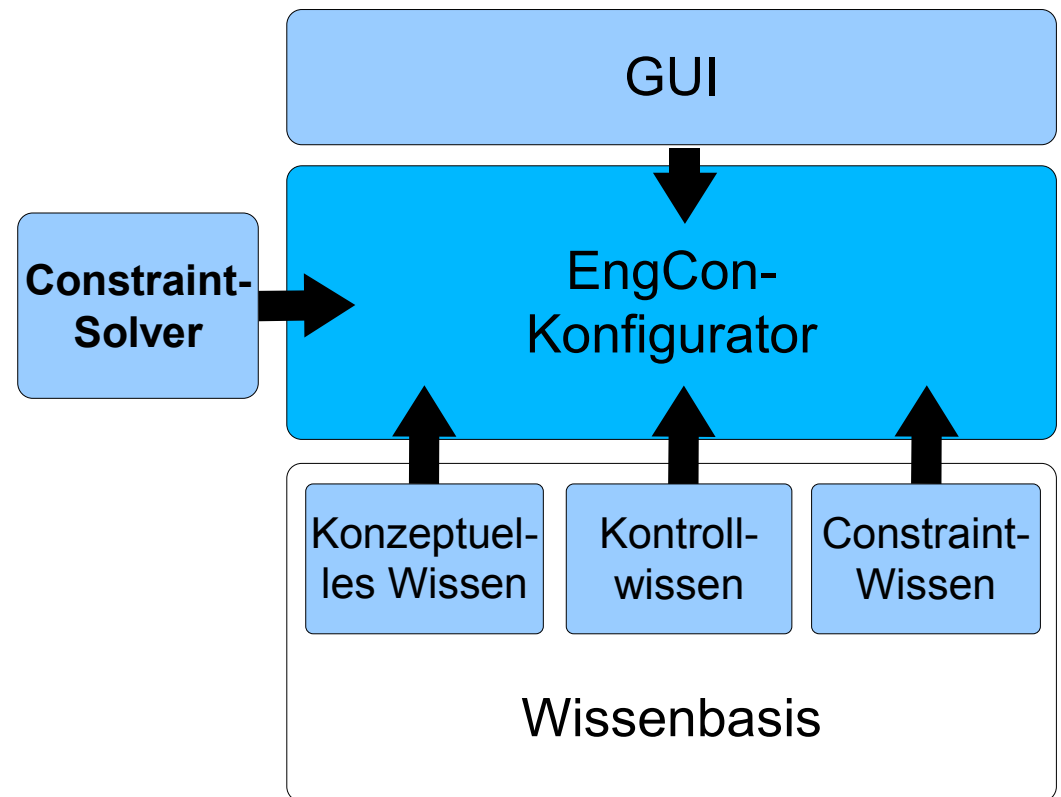

EngCon: Konzeptuelles Wissen

- ▶ Ontologie für die abstrakte Repräsentation der Struktur aller Lösungen des Konfigurierungsproblems
- ▶ *Closed-World-Assumption*
- ▶ Konzepte stehen über *is-a* und *has-parts* Beziehungen in Relation
- ▶ Spezialisierungshierarchie / Taxonomie
- ▶ Zerlegungshierarchie / Partonomie

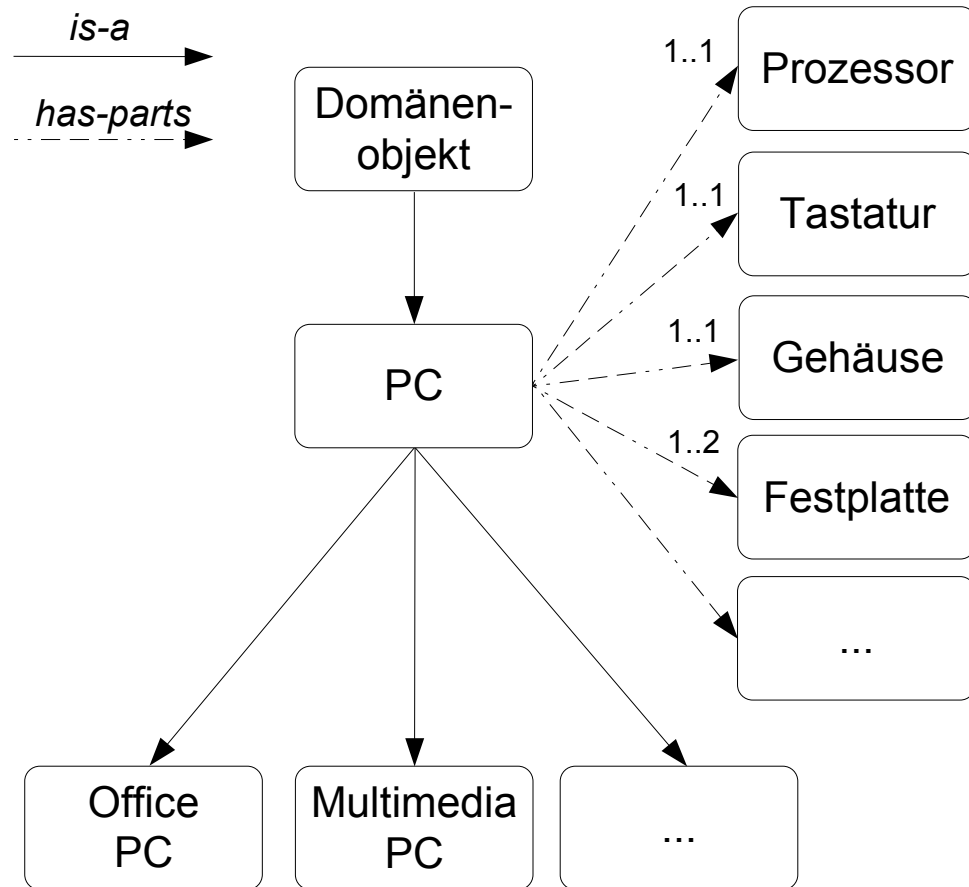

EngCon: Kontrollwissen

- ▶ Kontrollmechanismus „interpretiert“ die Begriffshierarchie (*Begriffshierarchie-orientierte Kontrolle*)
- ▶ agendabasierte Steuerung der Suche im Lösungsraum
- ▶ Unterteilung in Phasen mittels „Strategien“
- ▶ Kontrollzyklus:
 1. Analyse der aktuellen Teilkonfiguration
 2. Konfigurierungsschritt auswählen
 3. Bearbeitungsverfahren anwenden spezialisieren, zerlegen, parametrieren
 4. Propagation des Constraint-Netzes

EngCon: Konzeptuelle Constraints

- ▶ Zuordnung der Constraint-Relationen zu den Instanzen des Konfigurierungsprozesses
- ▶ Instantiierungsregeln / Bindungsmuster in Form von *Variablen-Pattern-Paaren*
- ▶ *Ein Pattern-Matcher* überprüft für neue Konzept-Instanzen, ob ein Variablen-Pattern-Paar erfüllt wird und instantiiert ggf. die entsprechenden Constraint-Relationen.

```
(def-konzeptuelles-constraint
  :name                conc_AGP_Mainboard
  :variablen-pattern-paare ((?v :name VGA_Card
                               :parameter((Bus 'agp)))
                            (?m :name Mainboard))
  :constraint-aufrufe   ((func_AGP_Mainboard (?m AGP_Slot))))
```

EngCon: Constraint-Netz

- ▶ Inkrementeller Aufbau durch sukzessives instantiieren der Constraint-Relationen durch den *Pattern-Matcher*.
- ▶ Propagation der Wertebereiche der Constraint-Variablen bei jedem Konfigurierungszyklus.
- ▶ Sicherstellung der Konsistenz, d.h. die Domänen der Constraint-Variablen dürfen nur gültige Wertebereiche bzgl. der sie enthaltenen Constraints aufweisen.

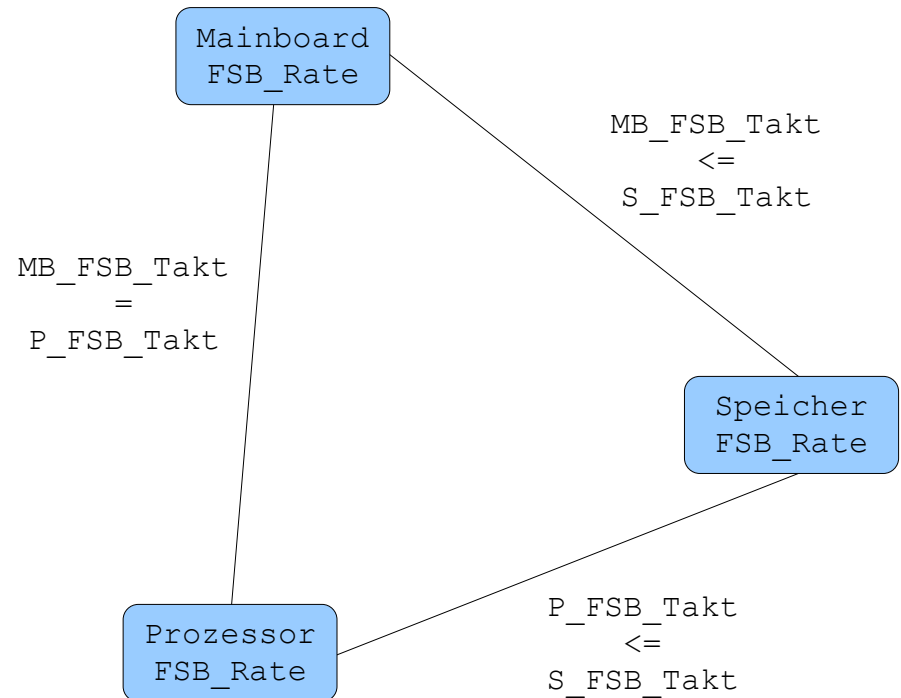

Eigenschaften von Constraints

- ▶ finite und infinite Domänen
- ▶ symbolische und numerische Wertebereiche
- ▶ Größe eines Problems (Anzahl Variablen/Constraints)
- ▶ Stelligkeit eines Constraints (unär, binär, ternär, ..., n -är)
- ▶ Struktur eines Constraint-Netzes:
 - Constraint-Dichte (*high density* vs. *low density*)
 - Beschränkungsgrad (*constrainedness*, *tightness*), wird durch die Lösungsdichte definiert (*loosely constrainedness* vs. *tightly constrainedness*)
 - Schwierigkeitsgrad (*hardness* vs. *easyness*), abhängig vom gewünschten Ergebnis und den eingesetzten Lösungsverfahren
- ▶ unterbestimmte, überbestimmte und wohlbestimmte Probleme

CSP – Definition

Ein **Constraint Satisfaction Problem** (CSP) ist ein Tripel

$CSP(V, D, C)$:

$V = \{v_1, \dots, v_n\}$ endliche Menge **Variablen**

$D = \{D_1, \dots, D_n\}$ assoziierte **Wertebereiche** $\{v_1 : D_1, \dots, v_n : D_n\}$

C endliche Menge **Constraints** $c_i(V_i), i \in \{1, \dots, m\}$,

$c_i(V_i)$ setzt Teilmenge $V_i = \{v_{i_1}, \dots, v_{i_k}\} \subseteq V$ in Relation,

Lösungsraum für $c_i(V_i)$: $\{D_{i_1} \times \dots \times D_{i_k}\}$

CSP – Beispiel

Beispiel für einen binären
Constraint-Graphen:

(„Kartenfärbeproblem“)

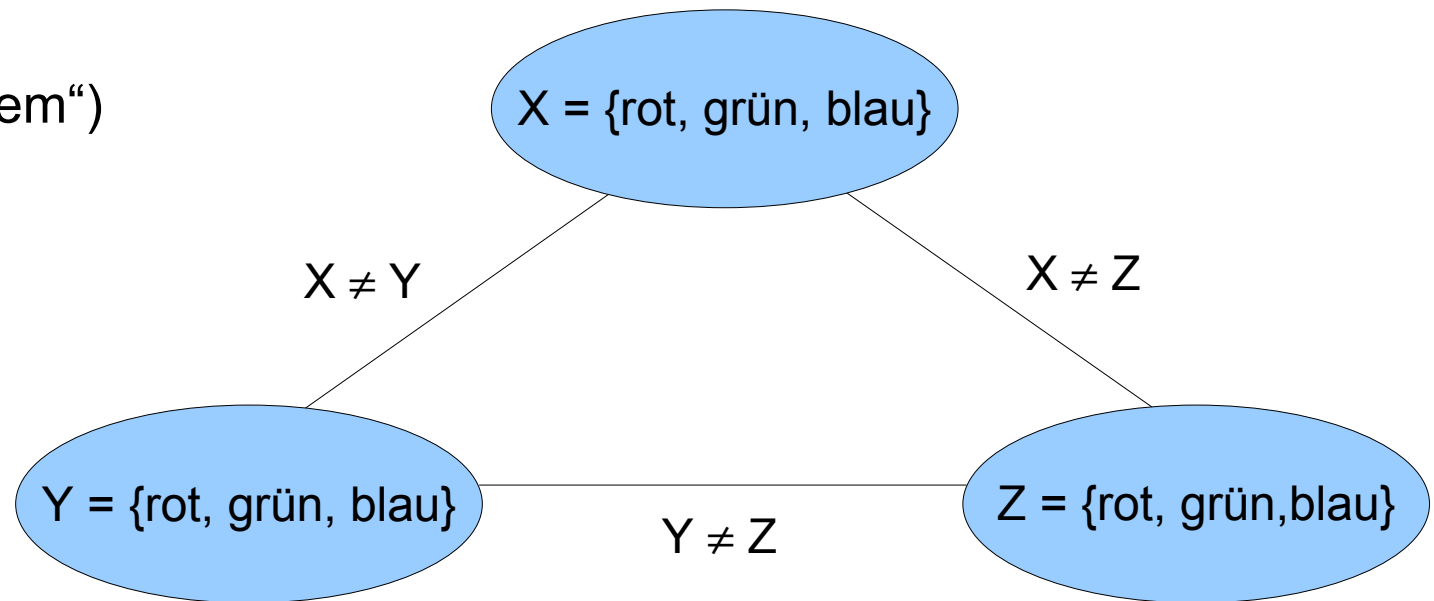
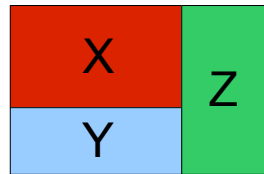

CSP – Konsistenztechniken (1)

- ▶ Problemreduktion eines CSP mittels **Konsistenztechniken**
(Ursprung: Montanari '74; Walz '75; Mackworth '77)
- ▶ inkonsistente Werte aus den Domänen der Variablen entfernen
- ▶ erreichen im Regelfall lediglich *lokale Konsistenz*
- ▶ mögliche Konsistenzgrade:
 - **Knotenkonsistenz** (*node consistency*, NC)
 - **Kantenkonsistenz** (*arc consistency*, AC)
 - **Pfadkonsistenz** (*path consistency*, PC)
 - **k-Konsistenz** (*k-consistency*)

CSP – Konsistenztechniken (2)

Beispiel für einen *kantenkonsistenten* Graphen („Kartenfärbeproblem“):

In diesem Fall:
Keine *globale* Lösung
vorhanden!

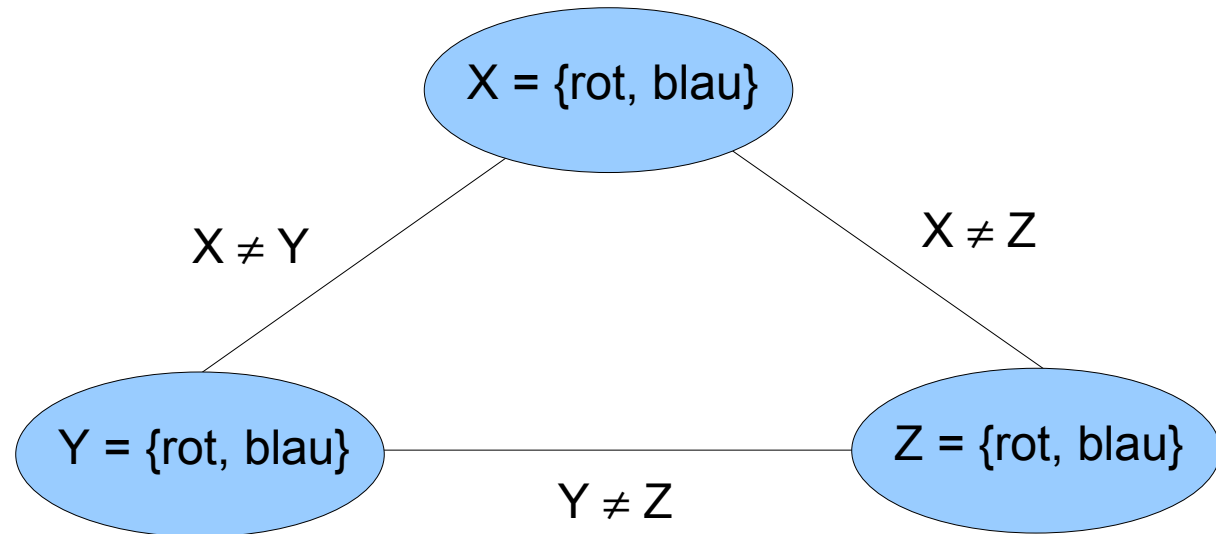

CSP – Lösungssuche (1)

- ▶ Ein klassisches CSP kann als **Suchproblem** gesehen werden (endliche & diskrete Domänen)
- ▶ Zur Auflösung kann (chronologisches) **Backtracking** (BT) zum Einsatz kommen (vgl. Haralick u. Elliot '80; Dechter u. Frost 2002)
- ▶ Nachteil: ineffizient, exponentieller Aufwand
- ▶ Effizientere Verfahren zur systematischen Suche (Optimierung):
 - Look Back
 - Backjumping (BJ)
 - Backchecking (BC)
 - Backmarking (BM)
 - Look Ahead
 - Forward Checking (FC)
 - Partial Look Ahead (PLA)
 - Full Look Ahead (FLA) / Maintaining Arc Consistency (MAC)

CSP – Lösungssuche (2)

Beispiel-Suchbaum für
einfaches
Backtracking:

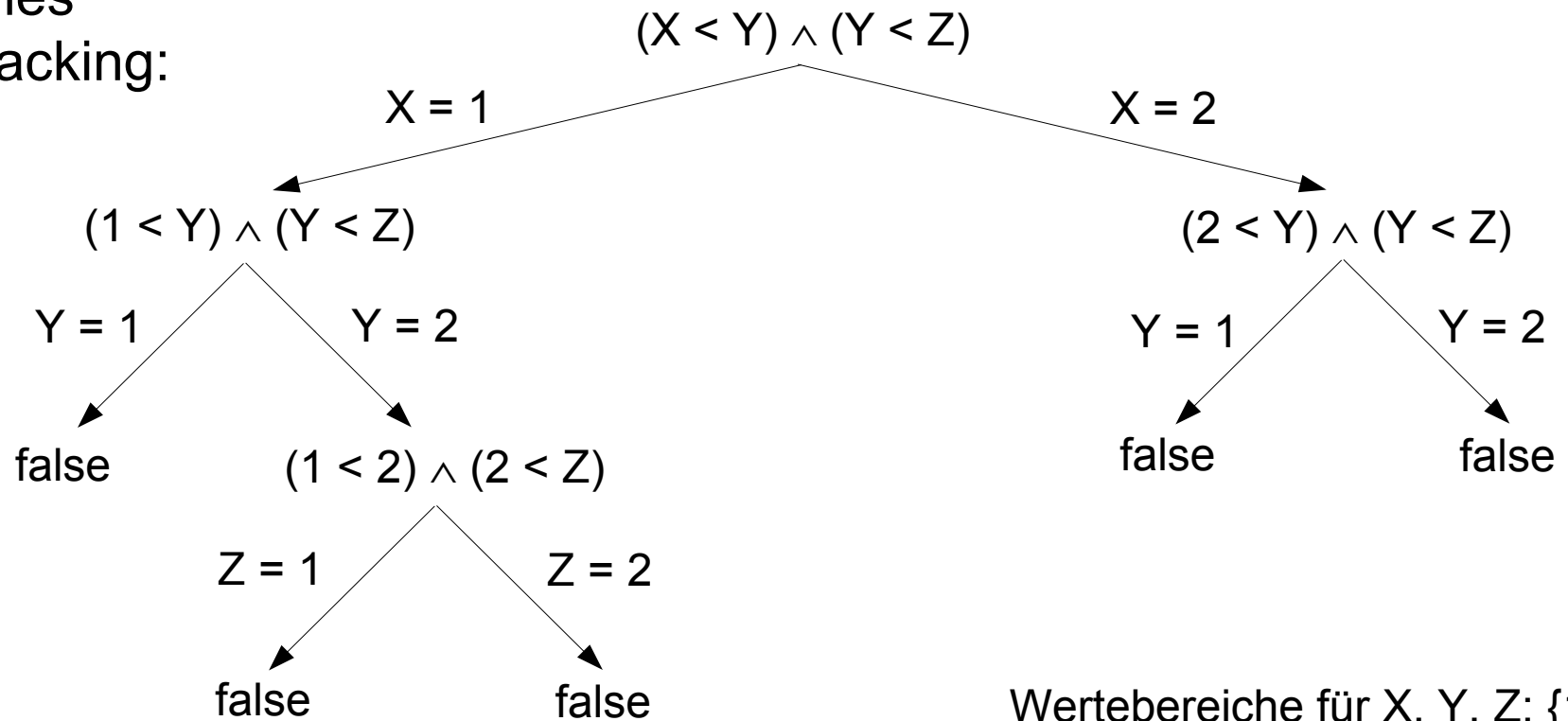

Wertebereiche für X, Y, Z: {1, 2}

Intervall CSP

- ▶ *Intervall CSP* (ICSP), auch *Numeric CSP* (NCSP) und *Continuous CSP* (CCSP), besitzen reellwertige Intervall-Domänen → unendlich & kontinuierlich
- ▶ Kombination von mathematischen Verfahren der Intervallarithmetik sowie Konsistenztechniken und Suchverfahren (*domain splitting*)
- ▶ Verfahren:
 - *interval splitting* (Cleary '87)
 - *label inference* (Davis '87)
 - *tolerance propagation* (Hyvönen '92)
 - *2B-, 3B-, kB-consistency* (Lhomme '93)
 - *box consistency* (Benhamou et al. '94)
 - *2^k-trees* (Sam-Haroud '95, Sam-Haroud u. Faltings '96)

Constraint-Systeme (1)

Integrierte Constraint-Solver:

- ▶ Prolog II
- ▶ CLP(R)
- ▶ CHIP
- ▶ Prolog III
- ▶ BNR Prolog
- ▶ SICStus Prolog
- ▶ CAL, GDCC
- ▶ CLP(Intervals): CLP(BNR), Interlog, CIAL, Prolog IV, ECLIPSe, DeclIC, CLIP, Newton, Numerica
- ▶ CLP(FD), GNU Prolog

Bibliotheken:

- ▶ Cassowary
- ▶ ILOG Solver / ILOG JSolver
- ▶ UniCalc

- ▶ ALIAS
- ▶ RealPaver
- ▶ C-Lib, Java Constraint Library (JCL)
- ▶ Declarative Java (DJ)
- ▶ Koalog Constraint Solver (KCS)
- ▶ J.CP
- ▶ IASover

Frameworks:

- ▶ BackTalk
- ▶ GIFT
- ▶ POOC
- ▶ Constraint Handling Rules (CHR)
- ▶ Java Constraint Kit (JACK)

Constraint-Systeme (2)

- ▶ **integrierte Solver / CLP-Systeme:** schwer adaptierbar, hoher Integrationsaufwand (deklarative Schnittstelle, Overhead), vorrangig für spezielle *global constraints*, oftmals keine Java-Schnittstelle
- ▶ **Bibliotheken:** kein System erfüllt vollständig die relevanten Anforderungen (vgl. Tabelle)
- ▶ **Frameworks:** nicht in Java/C/C++ verfügbar (*BackTalk*), reine Schnittstelle (*GIFT*) oder CLP bzw. deklarativ (*POOC*, *CHR*, *JACK*), zudem lediglich meist sehr simple Lösungsverfahren bzw. eingeschränkte Funktionalität
- ▶ **kooperative Ansätze:** entweder statisch und damit unflexibel oder flexibel, aber mit hohem Overhead durch Koordinierung
- ▶ **Fazit:** Eigenentwicklung eines OOP-Frameworks mit integrierten Constraint-Lösungsverfahren

Hybridizität versus Heterogenität

Szenario 1:

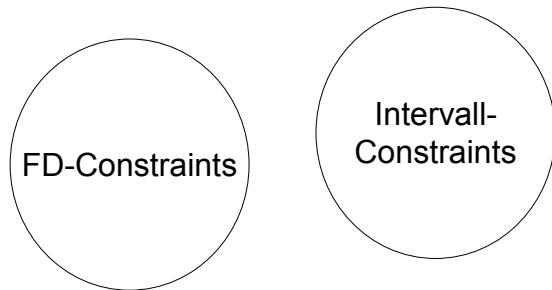

Szenario 3:

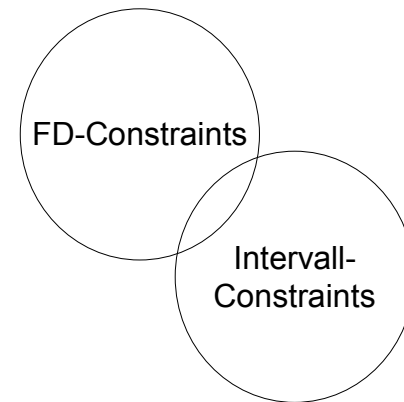

Szenario 2:

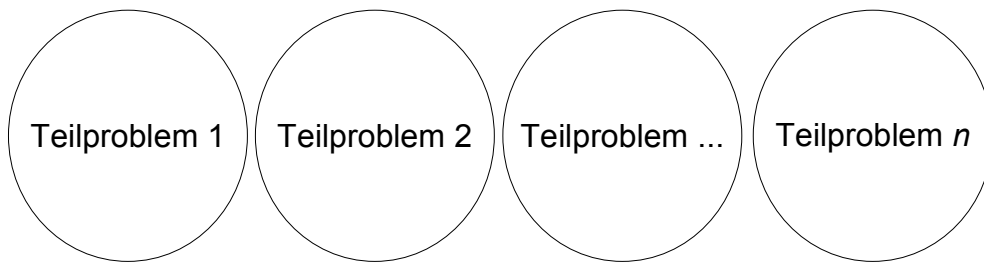

Szenario 4:

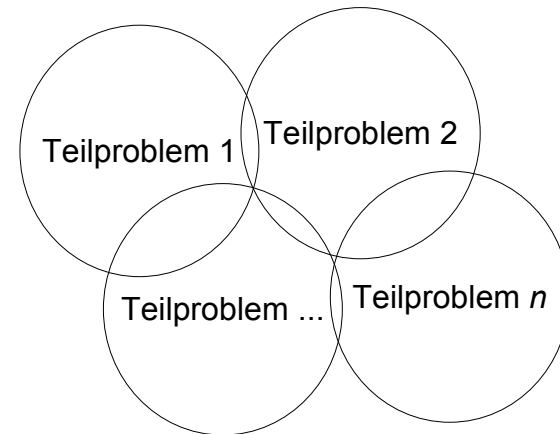

Heterogenes Constraint-Lösen

- ▶ Unterschiedliche Constraint-Lösungsstrategien bedingen getrennt voneinander zu verarbeitende **Teilprobleme**.
- ▶ Variablen, die in unterschiedlichen Teilproblemen auftauchen, bewirken **Überlappung** von Teilproblemen (*lokaler vs. globaler Namensraum*).
- ▶ Bei **Vermischung** von Domänen ist zusätzlich heuristische Diskretisierung von reellwertigen Intervallen bzw. die intervallwertige Behandlung von finiten Domänen erforderlich (heterogenes Constraint-Problem).
- ▶ Problem: Aus einzelnen Teillösungen (*lokale Sicht*) müssen vollständige **Gesamtlösungen** (*globale Sicht*) generiert werden.
- ▶ Lösung: **Meta-Constraint-Solver**

Heterogenes Constraint-Lösen

- ▶ „Vermischung“ von finiten und infiniten Wertebereichen
- ▶ Überschneidung von Constraint-Netzen mit Variablen unterschiedlicher Wertebereiche
- ▶ Heuristiken:
 - Intervall-Variable in finitem Constraint → Wertebereich diskretisieren (als Integer-Menge)
 - finite Variable in Intervall-Constraint → als Intervall [(1,1)(2,2)(3,3)]

Constraints versus Regeln (1)

Constraints:

- ▶ *ungerichtet* → multidirektionale Auswertung
- ▶ *Black-Box-Prinzip*: deklarativer Formalismus, frei von Kontrollwissen
 - Reihenfolge nicht festgelegt und für das Ergebnis nicht relevant
 - Wissensingenieur spezifiziert Abhängigkeiten und überlässt die Auswertung dem System
- ▶ wiederholte Propagation innerhalb eines Constraint-Netzes bis Konsistenz erreicht wird
 - frühe Konflikterkennung

Regeln:

- ▶ *gerichtet* → unidirektionale Auswertung
- ▶ Vermischung von Domänen- und Kontrollwissen innerhalb der Regeln
- ▶ einmalige Ausführung (wenn Bedingungsteil erfüllt) oder Kontrolle bestimmt Zeitpunkt der Ausführung (Vermischung von Randbedingungen und Kontrollwissen)
 - späte Konflikterkennung

Constraints versus Regeln (2)

Beispiel für *regelbasiertes* System:

- ▶ R1/XCon (80er Jahre), beinhaltete 11.500 Regeln, von denen jedes Jahr ca. die Hälfte aus Wartungsgründen modifiziert werden musste.

Beispiel für *constraint-basiertes* System:

- ▶ ILOG Configurator/JConfigurator, basiert auf ILOG Solver/JSolver und *Generative Constraint Satisfaction* (GCSP).

OOP-Frameworks

„Because frameworks require iteration and **deep understanding of an application domain**, it is hard to create them on schedule. Thus, framework design should never be on the critical path of an important project. This suggests that they should be developed by advanced development or research groups, not by product groups. On the other hand, framework design must be closely associated with the application developers because framework design requires **experience in the application domain**.“ Ralph E. Johnson, *Components, Frameworks, Patterns*, ACM SIGSOFT Software Engineering Notes, 22 (1997), Nr. 3, S. 10-17